

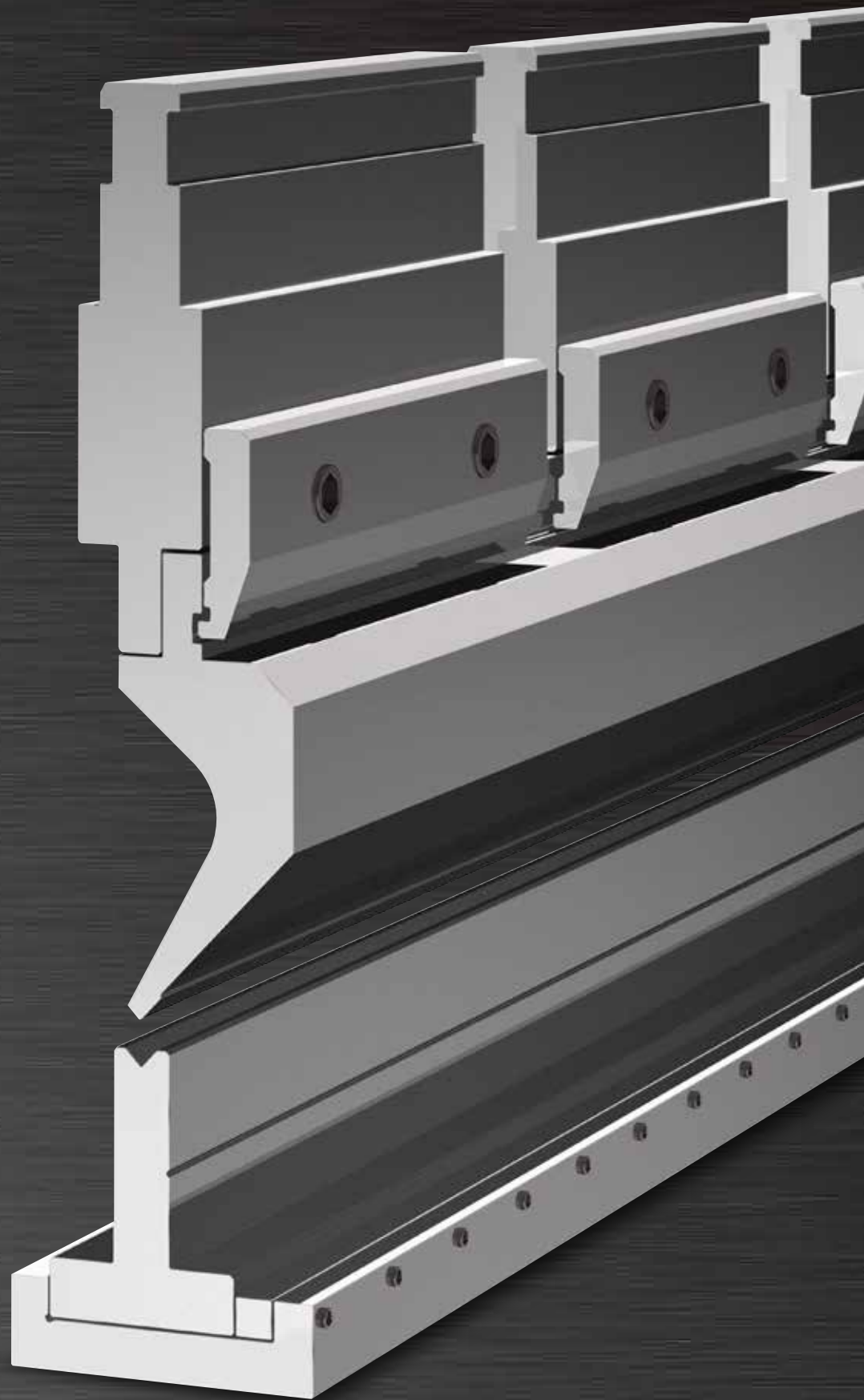

АДАПТЕРЫ



[WWW.UKB-GMBH.DE](http://WWW.UKB-GMBH.DE)

## Адаптеры пуансонов/верхних инструментов

### ПРЕИМУЩЕСТВА

- ▶ Экономичное, лёгкое и быстрое переоснащение Вашего листогибочного пресса с помощью адаптеров пуансона/верхнего инструмента на наши стандартные инструментальные системы
- ▶ Воспользуйтесь всем многообразием пуансонов/верхних инструментов инструментальных систем UKB
- ▶ Гарантированная взаимозаменяемость благодаря высокоточному шлифованию

### Необходимое количество адаптеров пуансона/верхнего инструмента (монтажное расстояние 50мм)

Длина листогибочного пресса (мм)	Количество (штук)
835	4
1.250	6
2.100	10
2.600	13
3.100	15
4.100	20

## Адаптеры пуансонов/верхних инструментов → UKB-Система Amada

**50.970** 24ч  
150 мм 106,- € 4,0 кг  
UKB-Системы Trumpf/Wila/LVD тип I →  
UKB-Система Amada

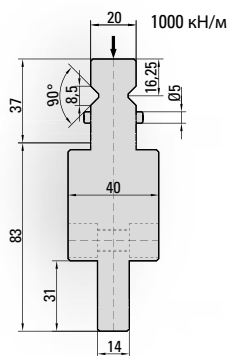

### ПРИМЕР УСТАНОВКИ

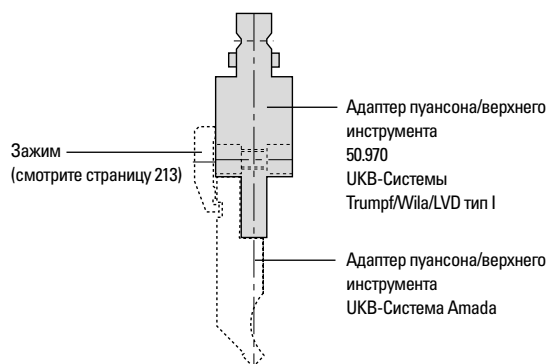

**50.502** 24ч  
200 мм 648,- € 18,5 кг  
UKB-Системы Trumpf/Wila/LVD тип I →  
UKB-Система Amada

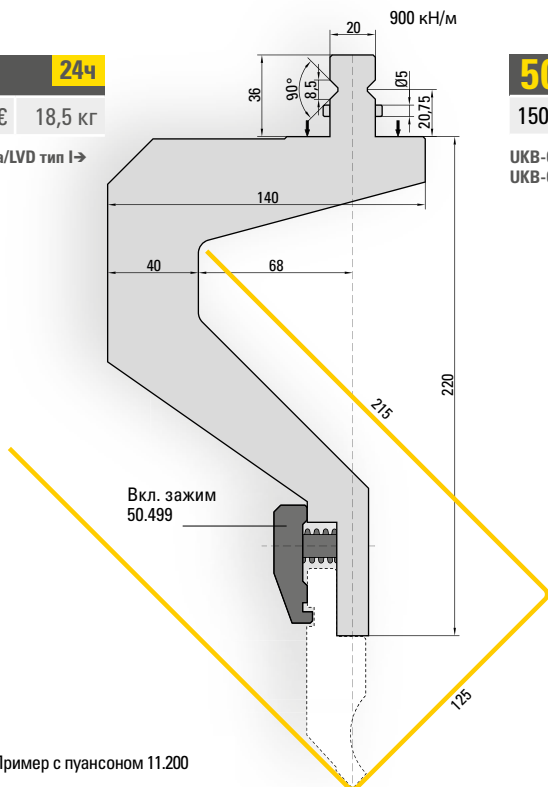

Пример с пуансоном 11.200

**50.940** 24ч  
150 мм 150,- € 6,2 кг  
UKB-Системы Trumpf/Wila/LVD тип I →  
UKB-Система Amada

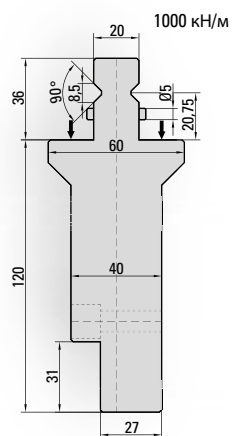

## Адаптеры пуансонов/верхних инструментов → UKB-Система Amada

**50.983** **24ч**

150 мм | 158,- € | 5,0 кг

UKB-Система Bystronic "RF-A" →  
UKB-Система Amada

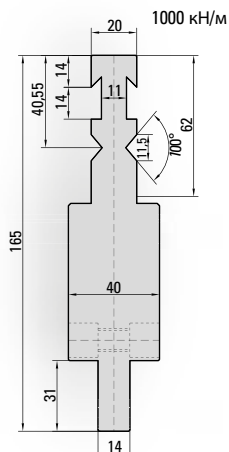

**50.980** **24ч**

150 мм | 108,- € | 3,2 кг

UKB-Система Bystronic "R" →  
UKB-Система Amada

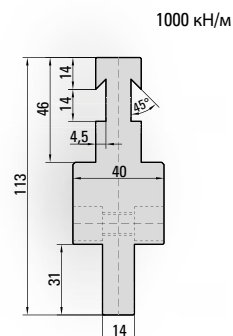

### UKB-INFO

Необходимые зажимы  
смотрите на странице 213!

**50.981** **24ч**

150 мм | 106,- € | 3,5 кг

UKB-Система Bystronic "S" →  
UKB-Система Amada

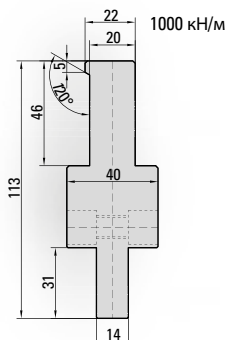

**50.991** **24ч**

150 мм | 130,- € | 5,5 кг

UKB-Система EHT →  
UKB-Система Amada

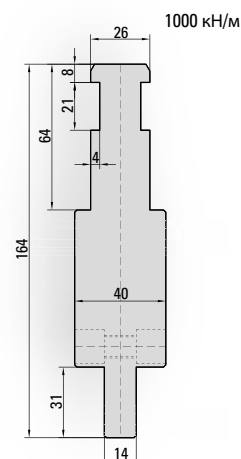

**50.990** **24ч**

150 мм | 104,- € | 3,0 кг

UKB-Система LVD тип II →  
UKB-Система Amada

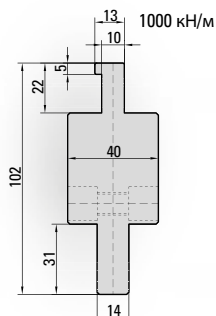

**50.993** **24ч**

150 мм | 108,- € | 4,9 кг

UKB-Система Weinbrenner →  
UKB-Система Amada

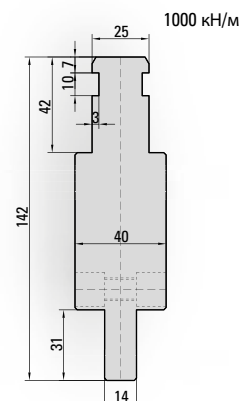

# УКВ-АДАПТЕРЫ

Телефон +49 (0) 27 36 / 44 42 - 0 . Факс +49 (0) 27 36 / 44 42 - 22

## Адаптеры пуансонов/верхних инструментов → УКВ-Система Amada

**50.994**

**24ч**

150 мм 104,- € 4,6 кг

Darley → УКВ-Система Amada

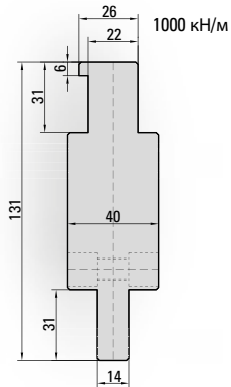

**50.998**

**24ч**

150 мм 98,- € 2,7 кг

Насо → УКВ-Система Amada

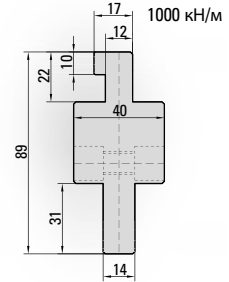

### УКВ-INFO

Необходимые зажимы  
смотрите на странице 213!

**810.000**

150 мм По запросу

Индивидуальный адаптер пуансона/  
верхнего инструмента

Срок поставки по запросу

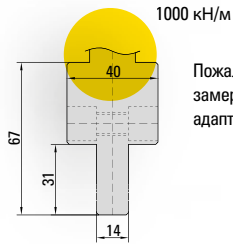

Пожалуйста, точно  
замерьте крепление  
адаптера!

**820.000**

150 мм По запросу

Индивидуальный адаптер пуансона/  
верхнего инструмента

Срок поставки по запросу

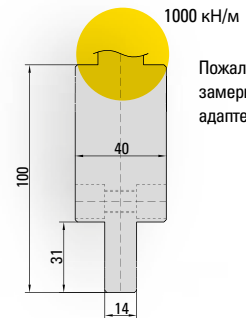

Пожалуйста, точно  
замерьте крепление  
адаптера!

### ПРИМЕР УСТАНОВКИ

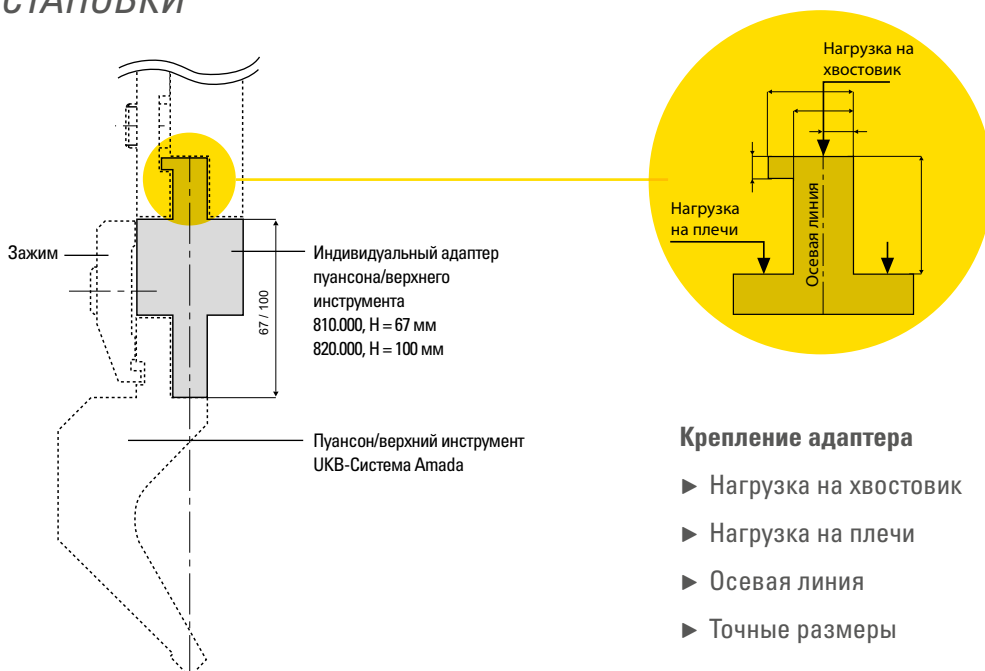

#### Крепление адаптера

- ▶ Нагрузка на хвостовик
- ▶ Нагрузка на плечи
- ▶ Осевая линия
- ▶ Точные размеры

## Зажимы L = 150 мм

### ПРЕИМУЩЕСТВА

- ▶ Быстрая горизонтальная смена инструмента на быстрозажимных приспособлениях:  
50.551, 50.900, 50.903, 50.905
- ▶ Улучшенное крепление за счёт ПУ вставки на зажимах:  
50.903, 50.905, 50.910

### ПРИМЕР УСТАНОВКИ

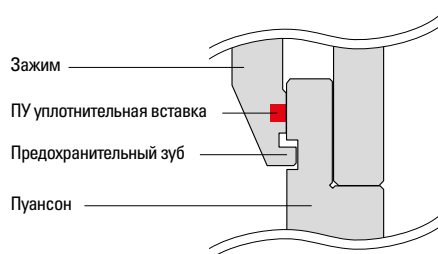

#### 50.903 24ч

150 мм 50,- € 0,7 кг

Регулировка эксцентриковой планкой  
Регулировка эксцентриковой планкой

ПРЕИМУЩЕСТВО:  
Улучшенное крепление  
за счёт ПУ вставки

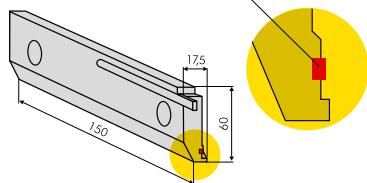

#### 50.900 24ч

150 мм 44,- € 0,7 кг

Регулировка эксцентриковой планкой  
Регулировка эксцентриковой планкой

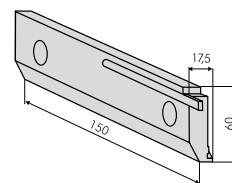

#### 50.905 24ч

150 мм 46,- € 1,0 кг

Регулировка эксцентриковой планкой  
Регулировка ручкой

ПРЕИМУЩЕСТВО:  
Улучшенное крепление  
за счёт ПУ вставки

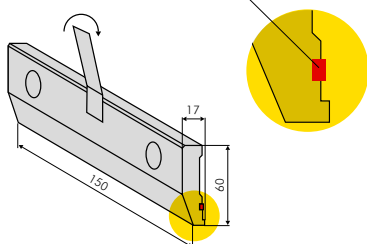

#### 50.551 24ч

150 мм 40,- € 1,0 кг

Регулировка эксцентриковой планкой  
Регулировка ручкой

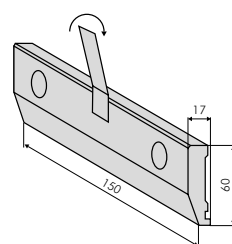

#### 50.910 24ч

150 мм 38,- € 0,8 кг

Зажим  
Регулировка болтами

ПРЕИМУЩЕСТВО:  
Улучшенное крепление  
за счёт ПУ вставки

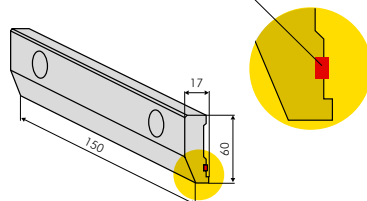

#### 50.571 24ч

150 мм 32,- € 0,7 кг

Зажим  
Регулировка болтами

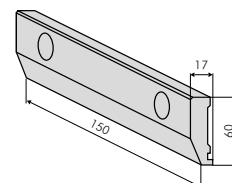

# УКВ-АДАПТЕРЫ

Телефон +49 (0) 27 36 / 44 42 - 0 . Факс +49 (0) 27 36 / 44 42 - 22

## Адаптеры пуансонов/верхних инструментов → УКВ-Системы Trumpf/Wila/LVD

**Необходимое количество адаптеров пуансона/  
верхнего инструмента**  
(монтажное расстояние 50мм)

Длина листогибочного прессы (мм)	Количество (штук)
835	4
1.250	6
2.100	10
2.600	13
3.100	15
4.100	20

### ПРИМЕР УСТАНОВКИ

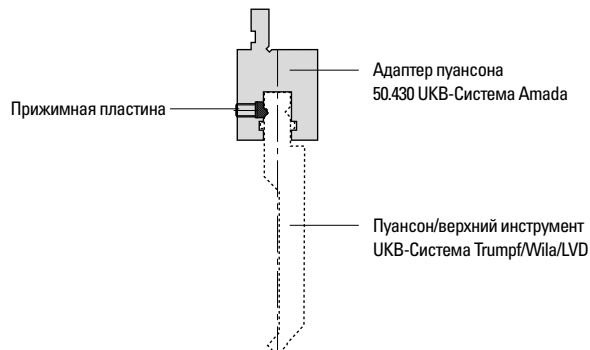

### 50.430 24ч

150 мм 266,- € 4,0 кг

УКВ-Система Amada →  
УКВ-Системы Trumpf/Wila/LVD

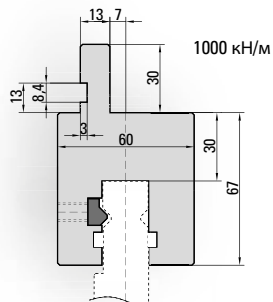

### 50.450

150 мм 350,- € 5,0 кг

УКВ-Система EHT →  
УКВ-Системы Trumpf/Wila/LVD  
Срок поставки 1 - 2 рабочие недели

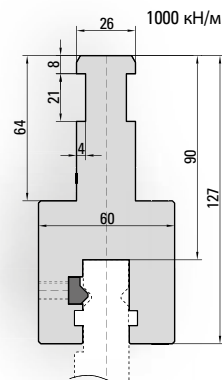

### 50.470

150 мм 328,- € 3,8 кг

УКВ-Система LVD тип II →  
УКВ-Системы Trumpf/Wila/LVD  
Срок поставки 1 - 2 рабочие недели

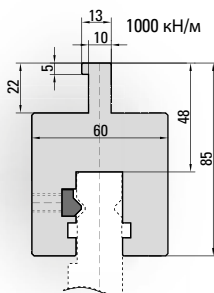

### 50.490

150 мм 348,- € 4,5 кг

УКВ-Система Weinbrenner →  
УКВ-Системы Trumpf/Wila/LVD  
Срок поставки 1 - 2 рабочие недели

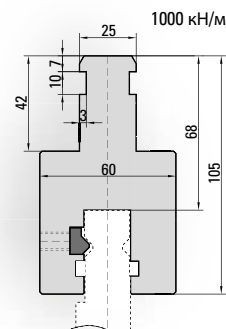

### 850.000

150 мм По запросу

Индивидуальный адаптер пуансона/  
верхнего инструмента  
УКВ-Системы Trumpf/Wila/LVD  
Срок поставки по запросу

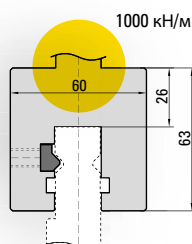

Пожалуйста, точно замерьте  
крепление адаптера!

## Установочный адаптер

**50.965** **24ч**

835 мм 230,- € 8,3 кг

415 мм 150,- € 4,2 кг

835 мм секционный 300,- € 8,3 кг

УКВ-Система Amada →  
УКВ-Системы Trumpf/Wila/LVD

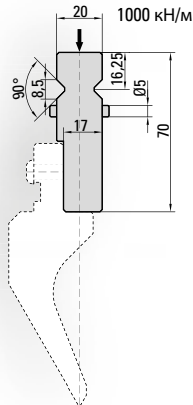

### ПРИМЕР УСТАНОВКИ

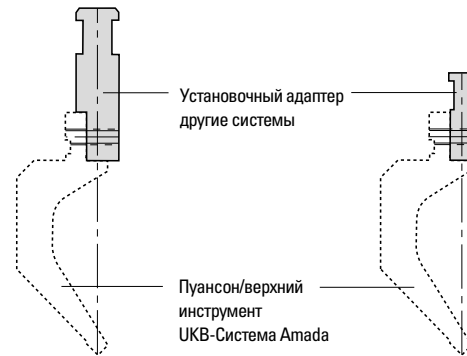

**WWW.UKB-GMBH.RU**

УКВ-Каталог > Листайте онлайн

Чат > Прямой контакт с сотрудниками УКВ

Онлайн-магазин > Актуальные цены и специальные предложения

Инновации > Всегда последние новости

Информация о продуктах > Все продукты УКВ

Загрузки > Информация для вас

Видео канал > Подробное знакомство с компанией  
и интересные видео о продуктах



## Адаптеры-подложки матриц УКВ-Система Amada

### ПРЕИМУЩЕСТВА

- ▶ Адаптеры матриц для крепления Ш = 60мм могут быть использованы на всех прессах с плоским столом, для использования матриц **УКВ-Система Amada**
- ▶ Используйте всё многообразие матриц УКВ-Система Amada (смотрите раздел 1)

60.680 – 60.683 24ч			
Модель	Длина	Цена	Вес
60.680	2100 мм	590,- €	31,0 кг
60.681	2600 мм	730,- €	38,0 кг
60.682	3100 мм	860,- €	45,5 кг
60.683	4100 мм	1.120,- €	60,0 кг

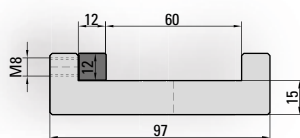

### ПРИМЕР УСТАНОВКИ

Установочные винты М8 для равномерного крепления секционных матриц УКВ-Система А с помощью прижимной вставки

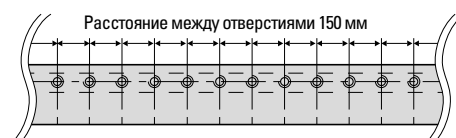

Вид спереди

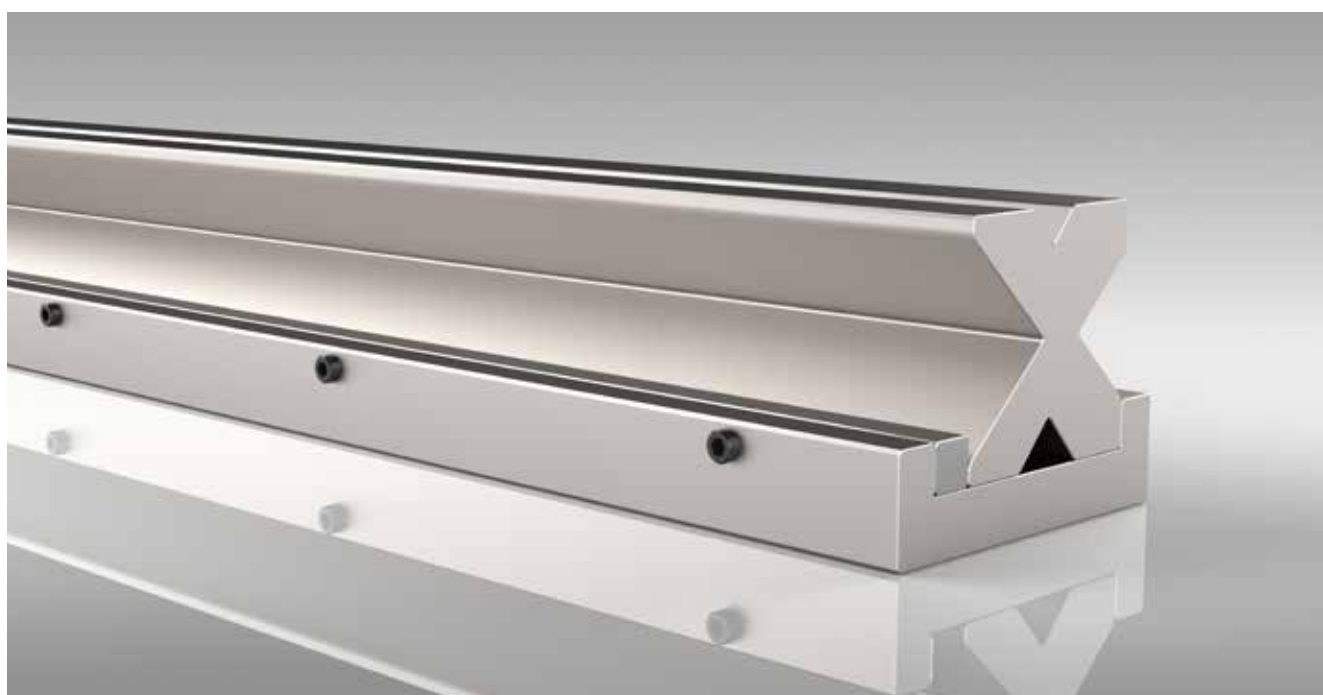
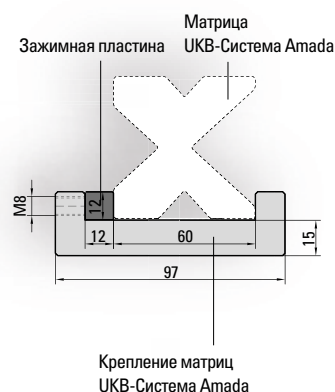

## Адаптеры-подложки матрицы UKB-Системы Trumpf/Wila/Bystronic

### ПРЕИМУЩЕСТВА

- ▶ Адаптеры матриц для крепления 13 x 20 мм могут быть использованы на всех прессах с плоским столом, для использования матриц **UKB-Система Trumpf/Wila/Bystronic**
- ▶ Используйте всё многообразие матриц UKB-Система Trumpf (смотрите раздел 2)  
UKB-Система Wila (смотрите раздел 3)  
UKB-Система Bystronic (смотрите раздел 5)

### 60.901 – 60.904 24ч

Модель	Длина	Цена	Вес
60.901	2100 мм	590,- €	38,5 кг
60.902	2600 мм	730,- €	47,5 кг
60.903	3100 мм	860,- €	57,0 кг
60.904	4100 мм	1.120,- €	75,0 кг

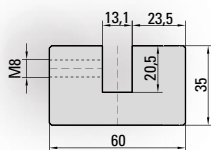

### ПРИМЕР УСТАНОВКИ

Установочные винты M8 для равномерного крепления секционных матриц UKB-Системы Trumpf/Wila/Bystronic

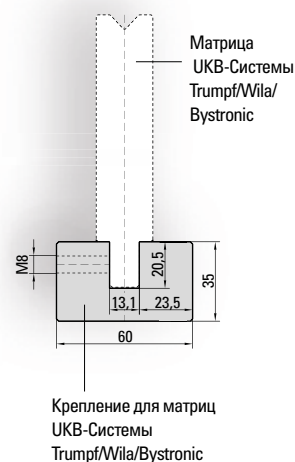
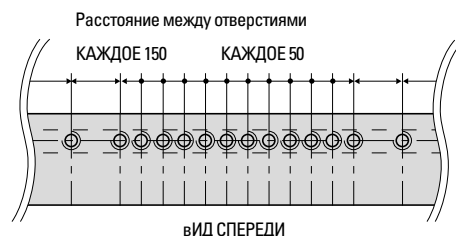

# УКВ-АДАПТЕРЫ

Телефон +49 (0) 27 36 / 44 42 - 0 . Факс +49 (0) 27 36 / 44 42 - 22

## Адаптеры матриц

<b>60.910</b>	<b>24ч</b>
1000 мм	208,- € 15,0 кг
500 мм	120,- € 7,5 кг

УКВ-Система Amada →  
УКВ-Системы Trumpf/Wila/Bystronic

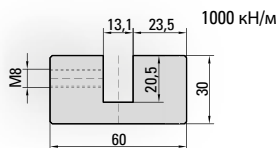

### ПРИМЕР УСТАНОВКИ

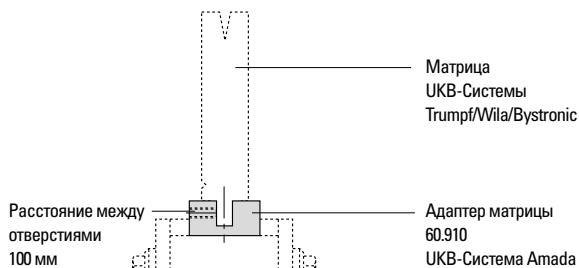

<b>60.920</b>	<b>24ч</b>
1000 мм	246,- € 30,0 кг
500 мм	142,- € 15,0 кг

УКВ-Система Amada →  
УКВ-Системы Trumpf/Wila/Bystronic

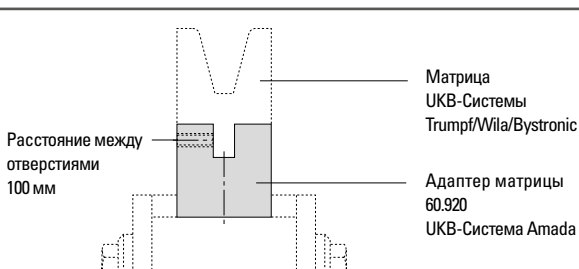
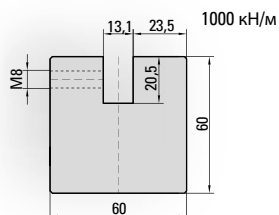

<b>60.925</b>	<b>24ч</b>
835 мм	298,- € 25,0 кг
415 мм	180,- € 12,5 кг

УКВ-Системы Trumpf/Wila/Bystronic →  
УКВ-Система Amada

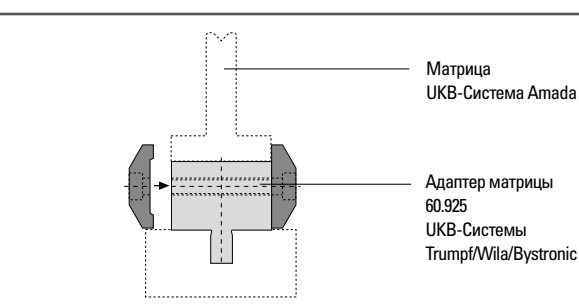
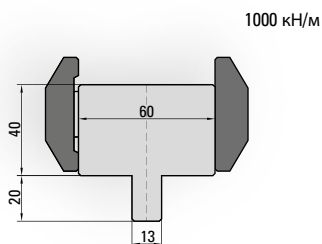

<b>60.940</b>	<b>24ч</b>
500 мм	248,- € 7,5 кг

УКВ-Система EHT →  
УКВ-Системы Trumpf/Wila/Bystronic

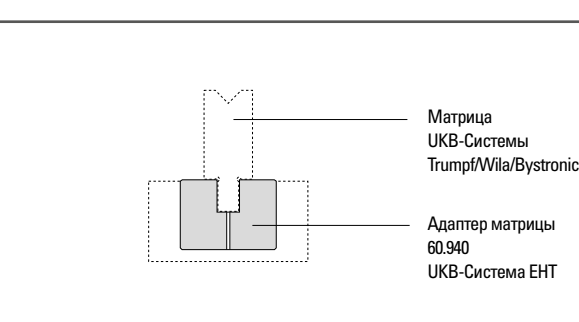
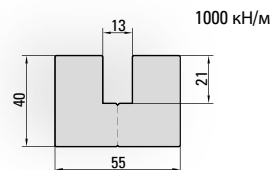

<b>60.930</b>	<b>24ч</b>
835 мм	298,- € 25,0 кг
415 мм	180,- € 12,5 кг

УКВ-Система LVD →  
УКВ-Система Amada

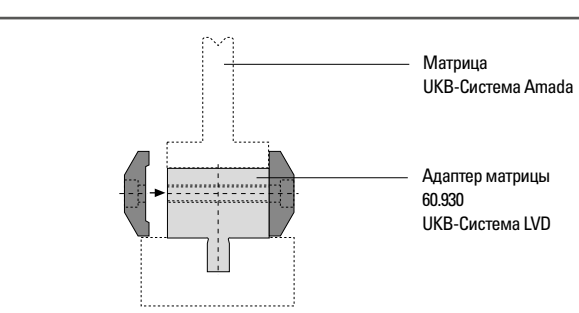
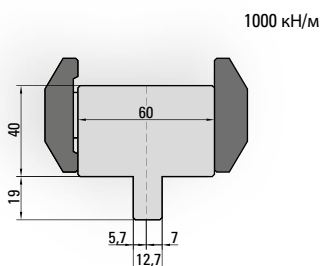

## Адаптеры матриц

### 60.935 24ч

1000 мм	378,- €	11,0 кг
500 мм	208,- €	5,5 кг

УКВ-Система LVD →  
УКВ-Системы Trumpf/Wila/Bystronic

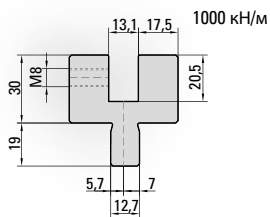

### ПРИМЕР УСТАНОВКИ

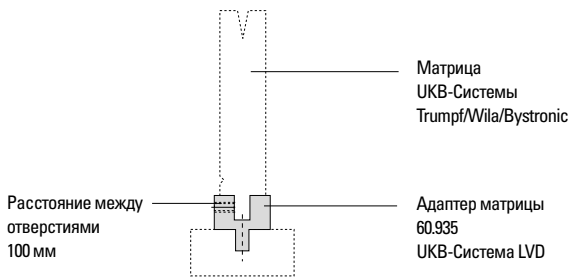

### 60.950 24ч

500 мм	230,- €	4,5 кг
--------	---------	--------

УКВ-Система Weinbrenner →  
УКВ-Системы Trumpf/Wila/Bystronic

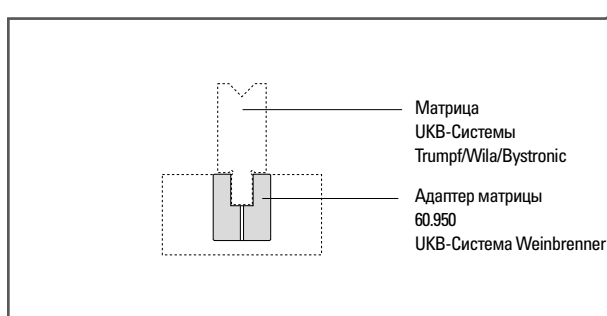
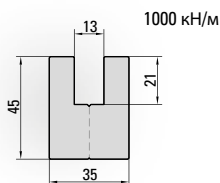

## ГИБОЧНЫЕ ИНСТРУМЕНТЫ UKB-СИСТЕМА TRUMPF

смотрите раздел 02

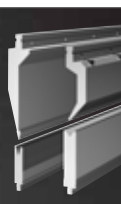

## Индивидуальные адаптеры матриц

### Индивидуальный адаптер матрицы → UKB-Система Amada

Адаптер матрицы по Вашей спецификации, подходящий для Вашего листогибочного пресса  
Срок поставки по запросу

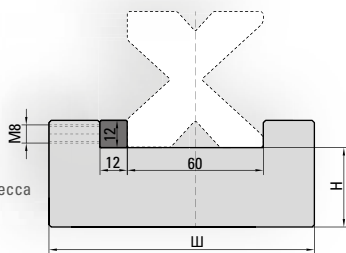

### Индивидуальный адаптер матрицы → UKB-Системы Trumpf/Wila/Bystronic

Адаптер матрицы по Вашей спецификации, подходящий для Вашего листогибочного пресса  
Срок поставки по запросу

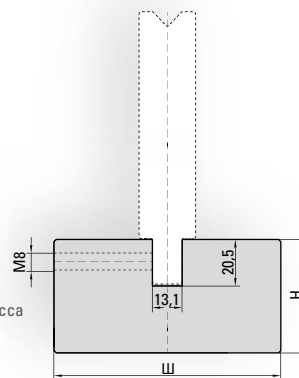

### Индивидуальный адаптер матрицы → UKB-Системы Trumpf/Wila/Bystronic

Адаптер матрицы по Вашей спецификации, подходящий для Вашего листогибочного пресса  
Срок поставки по запросу

