



# СИСТЕМА BYSTRONIC



[WWW.UKB-GMBH.DE](http://WWW.UKB-GMBH.DE)

## Качество и точность

- ▶ Оптимальные материалы
  - 42 CrMo4, с упрочнением до 1100 – 1200 Н/мм<sup>2</sup>
  - C45, 650 – 800 Н/мм<sup>2</sup>
- ▶ Гибочный радиус/входной радиус с закалкой до 52 – 55 HRC
- ▶ Прецизионная шлифовка
- ▶ Гарантированная взаимозаменяемость и параллельность
- ▶ Маркировка инструмента с полной технической информацией

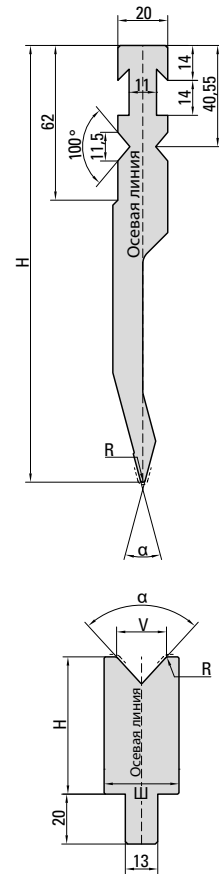

### УКВ-КОНТАКТНОЕ ЛИЦО

Вы найдёте контактное лицо на сайте

[www.ukb-gmbh.de/ru/kontakty/kontaktnye-lica](http://www.ukb-gmbh.de/ru/kontakty/kontaktnye-lica)

## УКВ-ПРЕИМУЩЕСТВА

- ▶ **Часы работы:** с понедельника по пятницу с 7:30 до 18:00
- ▶ **Срок поставки:** гибочные инструменты УКВ-Система Bystronic в течение **24ч**
- ▶ **Отгрузка:** заказы, размещённые до 16:00, отправляются в день заказа
- ▶ **Доставка:**
  - Стандарт: 1-3 рабочих дня службой экспресс-доставки или компанией-перевозчиком
  - Экспресс: Германия 9:00, 10:30, 12:00 или 1 рабочий день  
ЕС 1 рабочий день
  - Курьер: по согласованию
- ▶ **Упаковка:** экологичная и надёжная упаковка из перерабатываемых материалов
- ▶ **Варианты оплаты:** по согласованию 3% скидка при оплате в течение 10 дней, 30 дней отсрочка

**ВИДЕО**

Изображение



## Длины инструмента

### ПУАНСОНЫ/ВЕРХНИЕ ИНСТРУМЕНТЫ

Длина 515 мм

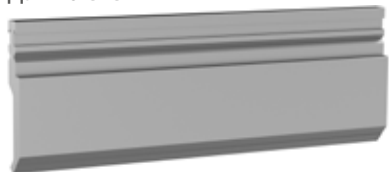

Длина 300 мм

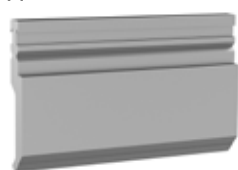

Длина 200 мм



Длина 100 мм



Длина 550 мм секционный

- ▶ Секционные пуансоны/верхние инструменты поставляются комплектом
- ▶ 10 сегментов с левым и правым выступами ("сапожками")



### МАТРИЦЫ

Длина 515 мм



Длина 300 мм



Длина 200 мм



Длина 100 мм



Длина 550 мм секционный

- ▶ Секционные матрицы поставляются комплектом
- ▶ 9 сегментов



## Установки вставки-переходника

### ПРИМЕР МОДИФИКАЦИИ

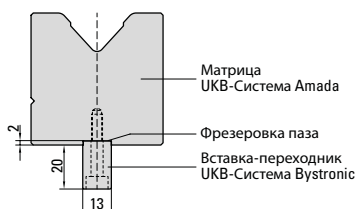

С помощью установочной вставки-переходника (страница 246) матрицы UKB-Система Amada (раздел 1) также могут использоваться в креплении UKB-Система Bystronic.

## Пуансоны/верхние инструменты H = 175 мм

<b>14.150</b>		<b>24ч</b>
515 мм	450,- €	12,5 кг
300 мм	288,- €	7,2 кг
200 мм	210,- €	4,8 кг
100 мм	116,- €	2,4 кг
550 мм секционный	868,- €	13,4 кг

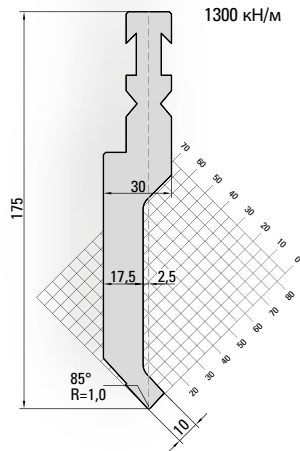
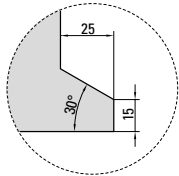

<b>14.151</b>		<b>24ч</b>
515 мм	450,- €	12,6 кг
300 мм	288,- €	7,3 кг
200 мм	210,- €	5,0 кг
100 мм	116,- €	2,4 кг
550 мм секционный	868,- €	13,4 кг

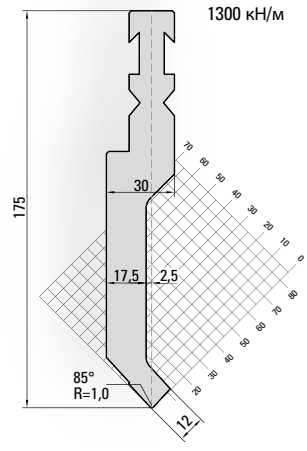
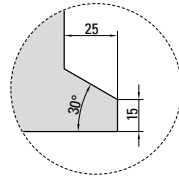

<b>14.152</b>		<b>24ч</b>
515 мм	688,- €	16,6 кг
300 мм	442,- €	9,7 кг
200 мм	324,- €	6,5 кг
100 мм	178,- €	3,2 кг
550 мм секционный	1.148,- €	17,8 кг

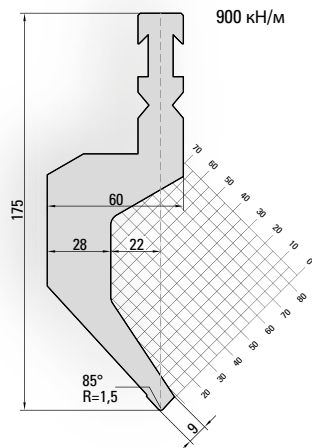
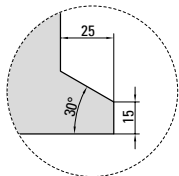

<b>14.156</b>		<b>24ч</b>
515 мм	638,- €	14,0 кг
300 мм	410,- €	8,2 кг
200 мм	300,- €	5,0 кг
100 мм	166,- €	2,7 кг
550 мм секционный	1.088,- €	15,0 кг

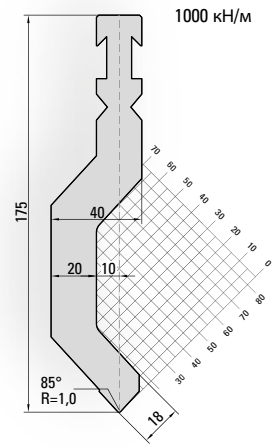
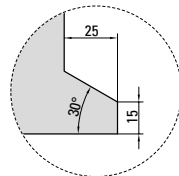

<b>14.157</b>		<b>24ч</b>
515 мм	440,- €	17,0 кг
300 мм	282,- €	10,0 кг
200 мм	206,- €	6,6 кг
100 мм	114,- €	3,3 кг
550 мм секционный	818,- €	18,2 кг

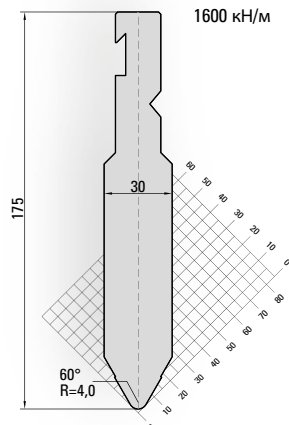
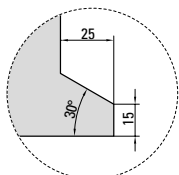

<b>14.153</b>		<b>24ч</b>
515 мм	470,- €	9,7 кг
300 мм	300,- €	5,7 кг
200 мм	220,- €	3,8 кг
100 мм	122,- €	1,9 кг
550 мм секционный	888,- €	10,4 кг

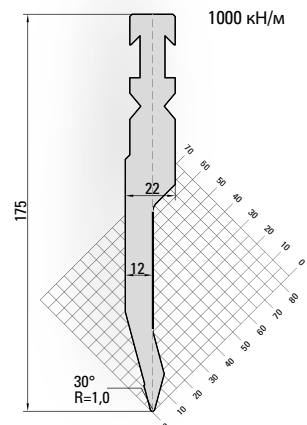
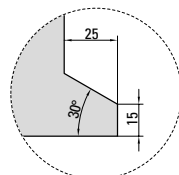

## Пуансоны/верхние инструменты H = 175 мм

### 14.154 24ч

515 мм	380,- €	12,4 кг
300 мм	242,- €	7,2 кг
200 мм	178,- €	4,8 кг
100 мм	98,- €	2,4 кг
550 мм секционный	758,- €	13,2 кг

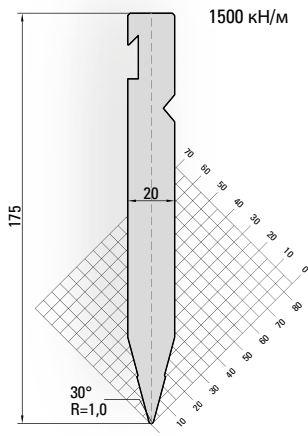
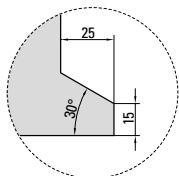

1500 кН/м

### 14.155 24ч

515 мм	380,- €	12,8 кг
300 мм	242,- €	7,5 кг
200 мм	178,- €	5,0 кг
100 мм	98,- €	2,5 кг
550 мм секционный	758,- €	13,7 кг

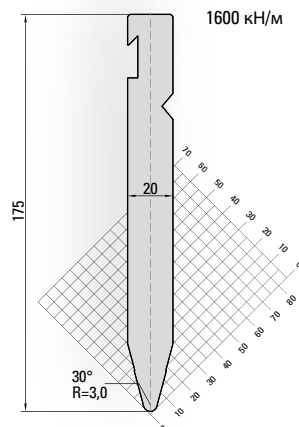
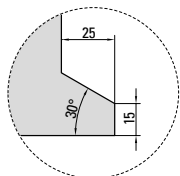

1600 кН/м

05

## Пуансоны/верхние инструменты H = 250 мм

### 14.158 24ч

515 мм	628,- €	17,8 кг
300 мм	404,- €	10,4 кг
200 мм	296,- €	7,0 кг
100 мм	164,- €	3,5 кг
550 мм секционный	1.138,- €	19,0 кг

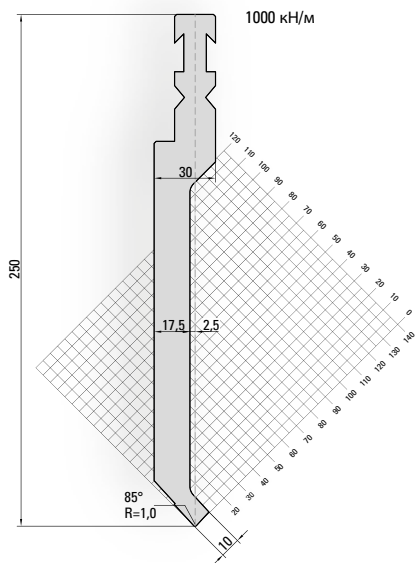
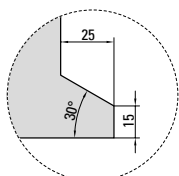

1000 кН/м

### 14.159 24ч

515 мм	628,- €	18,0 кг
300 мм	404,- €	10,4 кг
200 мм	296,- €	7,0 кг
100 мм	164,- €	3,5 кг
550 мм секционный	1.138,- €	19,1 кг

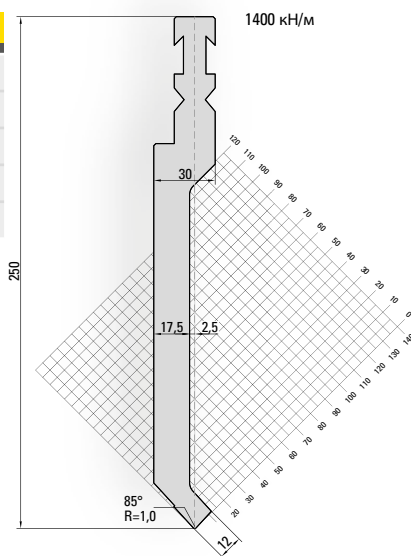
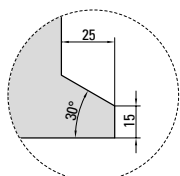

1400 кН/м

### 14.160 24ч

515 мм	978,- €	25,0 кг
300 мм	626,- €	14,6 кг
200 мм	460,- €	9,8 кг
100 мм	252,- €	4,9 кг
550 мм секционный	1.526,- €	26,8 кг

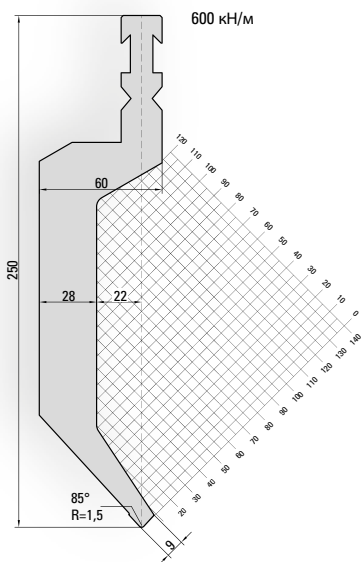
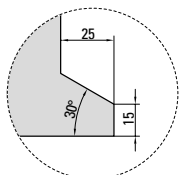

600 кН/м

### 14.165 24ч

515 мм	618,- €	26,1 кг
300 мм	396,- €	15,2 кг
200 мм	290,- €	10,0 кг
100 мм	160,- €	5,0 кг
550 мм секционный	1.098,- €	27,9 кг

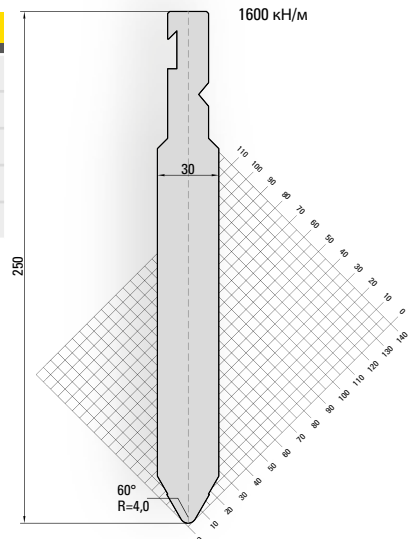
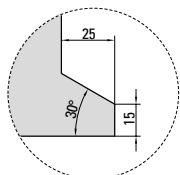

1600 кН/м

## Пуансоны/верхние инструменты H = 250 мм

**14.164** **24ч**

515 мм	928,- €	20,1 кг
300 мм	596,- €	11,7 кг
200 мм	436,- €	7,8 кг
100 мм	240,- €	3,9 кг
550 мм секционный	1.426,- €	21,5 кг

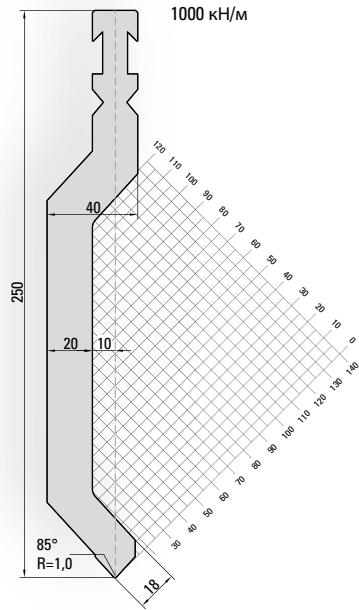
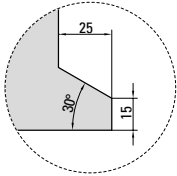

**14.161** **24ч**

515 мм	530,- €	13,4 кг
300 мм	340,- €	7,8 кг
200 мм	248,- €	5,2 кг
100 мм	138,- €	2,6 кг
550 мм секционный	958,- €	14,3 кг

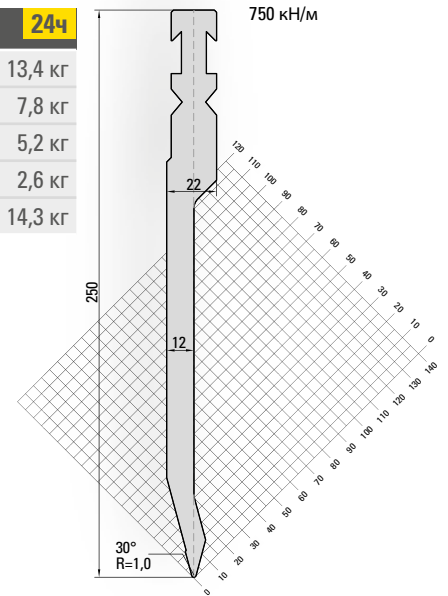
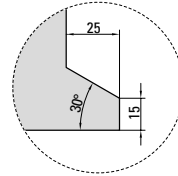

**14.162** **24ч**

515 мм	490,- €	18,4 кг
300 мм	314,- €	10,7 кг
200 мм	230,- €	7,2 кг
100 мм	126,- €	3,6 кг
550 мм секционный	918,- €	19,7 кг

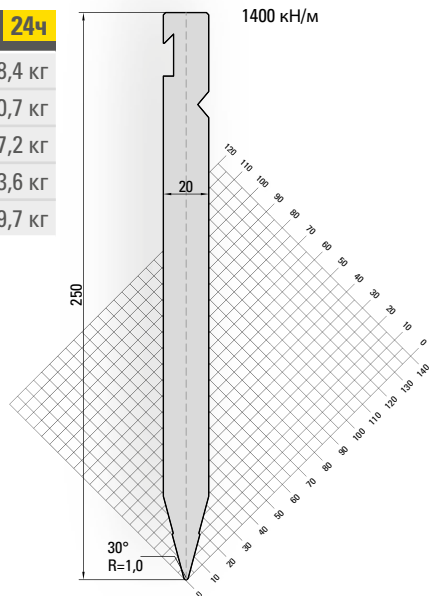
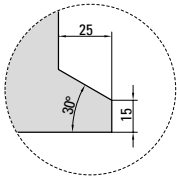

**14.163** **24ч**

515 мм	490,- €	18,9 кг
300 мм	314,- €	11,0 кг
200 мм	230,- €	17,4 кг
100 мм	126,- €	3,7 кг
550 мм секционный	918,- €	20,2 кг

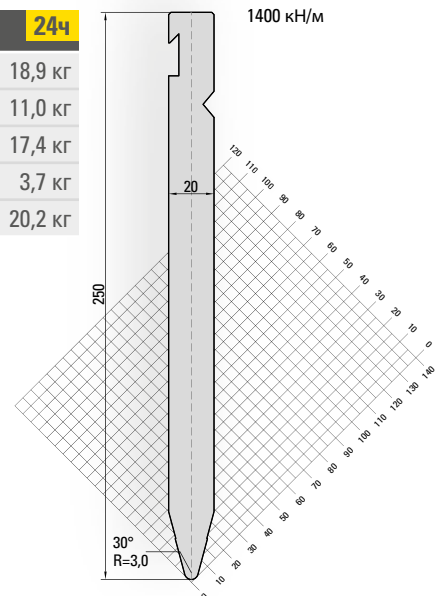
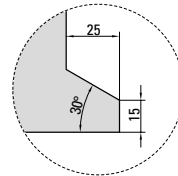

## Удлинительная насадка пуансона/верхнего инструмента

**50.400**

**24ч**

150 мм

308,- €

6,0 кг

800 кН/м

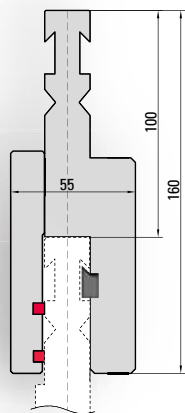

### ПРИМЕР УСТАНОВКИ

Удлинительная насадка пуансона 50.400

Зажим

ПРЕИМУЩЕСТВО:  
Улучшенное крепление за счёт ПУ вставки

Крепление

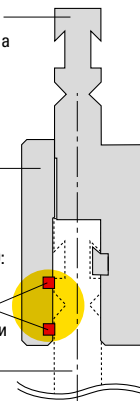

05

## УКВ-Услуги по перешлифовке

Мы предлагаем профессиональную, высокоточную, быструю и экономичную перешлифовку гибочных инструментов. Старый превращаем в новый!



До



После

## УКВ-Реставрация

Перед шлифовкой мы делаем НАПЛАВКУ на область со сколами, повреждениями, деформацией!



Наплавка металла на повреждённый инструмент (MAG-сварка)



МИГ-сварка

Подробную информацию смотрите в разделе 19 или посетите [www.ukb-gmbh.ru](http://www.ukb-gmbh.ru)!

## 85° Матрицы, H = 55 мм

### 24.100 24ч

515 мм	208,- €	3,6 кг
300 мм	142,- €	2,1 кг
200 мм	98,- €	1,4 кг
100 мм	56,- €	0,7 кг
550 мм секционный	392,- €	3,8 кг

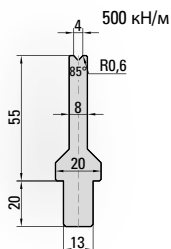

### 24.101 24ч

515 мм	196,- €	4,6 кг
300 мм	136,- €	2,7 кг
200 мм	94,- €	1,8 кг
100 мм	48,- €	0,9 кг
550 мм секционный	382,- €	5,0 кг

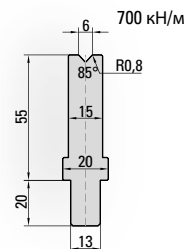

### 24.102 24ч

515 мм	196,- €	4,6 кг
300 мм	136,- €	2,7 кг
200 мм	94,- €	1,8 кг
100 мм	48,- €	0,9 кг
550 мм секционный	382,- €	5,0 кг

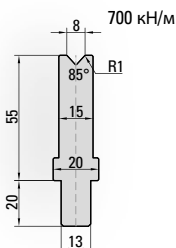

### 24.104 24ч

515 мм	142,- €	5,7 кг
300 мм	106,- €	3,3 кг
200 мм	74,- €	2,2 кг
100 мм	42,- €	1,1 кг
550 мм секционный	304,- €	6,1 кг

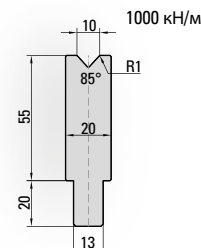

### 24.106 24ч

515 мм	142,- €	5,7 кг
300 мм	106,- €	3,3 кг
200 мм	74,- €	2,2 кг
100 мм	42,- €	1,1 кг
550 мм секционный	304,- €	6,1 кг

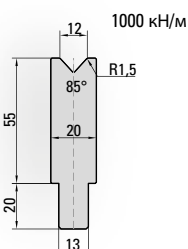

### 24.108 24ч

515 мм	158,- €	7,7 кг
300 мм	114,- €	4,5 кг
200 мм	80,- €	3,0 кг
100 мм	46,- €	1,5 кг
550 мм секционный	326,- €	8,3 кг

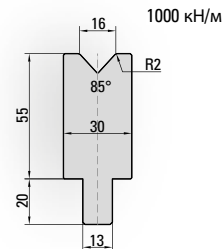

### 24.109 24ч

515 мм	164,- €	7,7 кг
300 мм	118,- €	4,5 кг
200 мм	82,- €	3,0 кг
100 мм	46,- €	1,5 кг
550 мм секционный	332,- €	8,3 кг

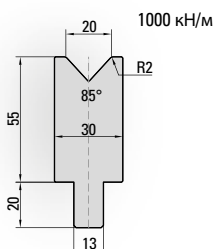

### 24.110 24ч

515 мм	186,- €	9,8 кг
300 мм	132,- €	5,7 кг
200 мм	100,- €	3,8 кг
100 мм	68,- €	1,9 кг
550 мм секционный	382,- €	10,5 кг

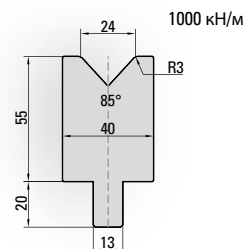

## 85° Матрицы, Н = 55 мм

### 24.011 24ч

515 мм	214,- €	10,8 кг
300 мм	156,- €	6,3 кг
200 мм	106,- €	4,2 кг
100 мм	60,- €	2,1 кг
550 мм секционный	422,- €	11,5 кг

1200 кН/м если крепление инструмента имеет соответствующую нагрузку

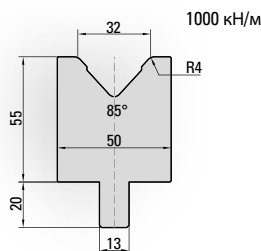

### 24.012 24ч

515 мм	230,- €	11,1 кг
300 мм	166,- €	6,6 кг
200 мм	112,- €	4,4 кг
100 мм	64,- €	2,2 кг
550 мм секционный	448,- €	12,1 кг

1200 кН/м если крепление инструмента имеет соответствующую нагрузку

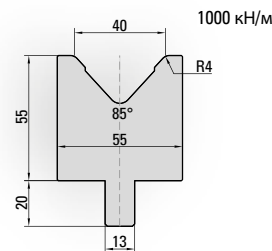

## 60° Матрицы, Н = 55 мм

### 24.040 24ч

515 мм	310,- €	10,3 кг
300 мм	160,- €	6,0 кг
200 мм	106,- €	4,0 кг
100 мм	60,- €	2,0 кг
550 мм секционный	444,- €	11,0 кг

1200 кН/м если крепление инструмента имеет соответствующую нагрузку

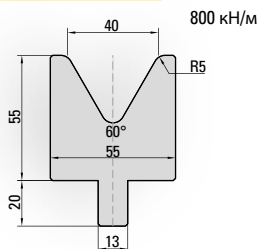

### 24.050 24ч

515 мм	342,- €	12,7 кг
300 мм	208,- €	7,5 кг
200 мм	138,- €	5,0 кг
100 мм	76,- €	2,5 кг
550 мм секционный	528,- €	13,8 кг

1200 кН/м если крепление инструмента имеет соответствующую нагрузку

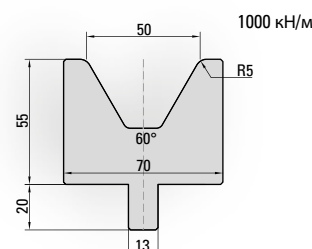

## 60° Матрица, Н = 65 мм

### 24.060 24ч

515 мм	384,- €	16,0 кг
300 мм	268,- €	9,3 кг
200 мм	182,- €	6,2 кг
100 мм	96,- €	3,1 кг
550 мм секционный	650,- €	17,0 кг

1200 кН/м если крепление инструмента имеет соответствующую нагрузку

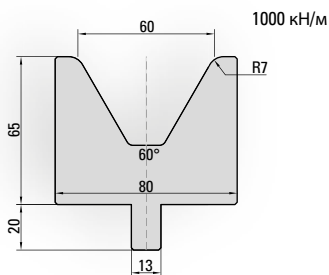

### УКВ-ЗАЩИТНАЯ ПЛЁНКА

смотрите раздел 13



[WWW.UKB-GMBH.RU](http://WWW.UKB-GMBH.RU)

УКВ-Каталог > Листайте онлайн

Чат > Прямой контакт с сотрудниками УКВ

Онлайн-магазин > Актуальные цены и специальные предложения

Инновации > Всегда последние новости

Информация о продуктах > Все продукты УКВ

Загрузки > Информация для вас

Видео канал > Подробное знакомство с компанией и интересные видео о продуктах



## 30° Матрицы, H = 55 мм

### 24.013 24ч

515 мм	202,- €	4,1 кг
300 мм	150,- €	2,4 кг
200 мм	102,- €	1,6 кг
100 мм	54,- €	0,8 кг
550 мм секционный	348,- €	4,4 кг

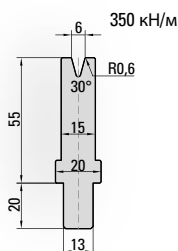

### 24.014 24ч

515 мм	202,- €	4,1 кг
300 мм	150,- €	2,4 кг
200 мм	102,- €	1,6 кг
100 мм	54,- €	0,8 кг
550 мм секционный	348,- €	4,4 кг

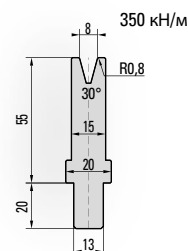

### 24.015 24ч

515 мм	198,- €	5,1 кг
300 мм	144,- €	3,0 кг
200 мм	96,- €	2,0 кг
100 мм	52,- €	1,0 кг
550 мм секционный	342,- €	5,5 кг

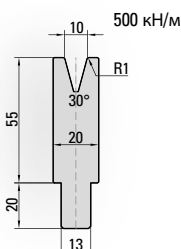

### 24.016 24ч

515 мм	198,- €	5,1 кг
300 мм	144,- €	3,0 кг
200 мм	96,- €	2,0 кг
100 мм	52,- €	1,0 кг
550 мм секционный	342,- €	5,5 кг

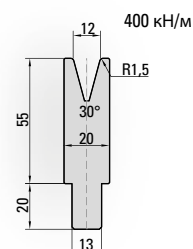

### 24.017 24ч

515 мм	208,- €	7,0 кг
300 мм	150,- €	4,2 кг
200 мм	102,- €	2,8 кг
100 мм	54,- €	1,4 кг
550 мм секционный	352,- €	7,7 кг

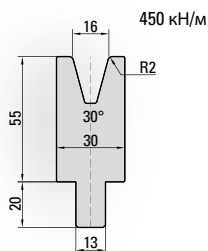

### 24.019 24ч

515 мм	214,- €	7,2 кг
300 мм	156,- €	4,2 кг
200 мм	106,- €	2,8 кг
100 мм	60,- €	1,4 кг
550 мм секционный	384,- €	7,7 кг

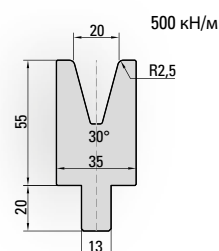

### 24.018 24ч

515 мм	230,- €	8,0 кг
300 мм	166,- €	4,8 кг
200 мм	118,- €	3,2 кг
100 мм	64,- €	1,6 кг
550 мм секционный	406,- €	8,8 кг

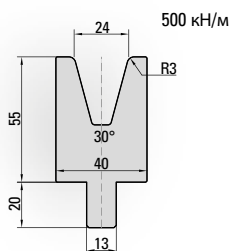

## 30° Матрица, H = 60 мм

### 24.035 24ч

515 мм	316,- €	11,8 кг
300 мм	230,- €	6,9 кг
200 мм	156,- €	4,6 кг
100 мм	82,- €	2,3 кг
550 мм секционный	566,- €	12,7 кг

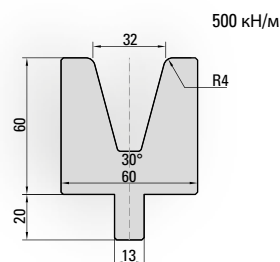

## Пуансоны/верхние инструменты и матрицы для плющения

### 14.908 24ч

500 мм	524,- €	13,0 кг
300 мм	376,- €	7,8 кг
200 мм	252,- €	5,2 кг
100 мм	128,- €	2,6 кг
550 мм секционный	1.018,- €	14,3 кг

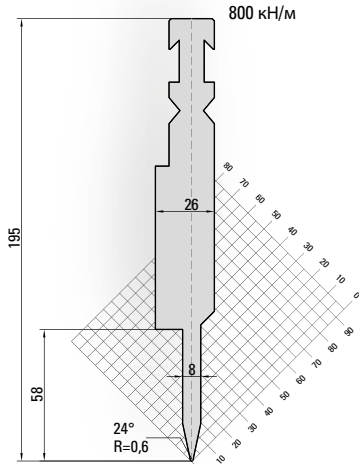
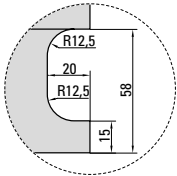

### 14.910 24ч

500 мм	524,- €	13,5 кг
300 мм	376,- €	8,1 кг
200 мм	252,- €	5,4 кг
100 мм	128,- €	2,7 кг
550 мм секционный	1.018,- €	14,9 кг

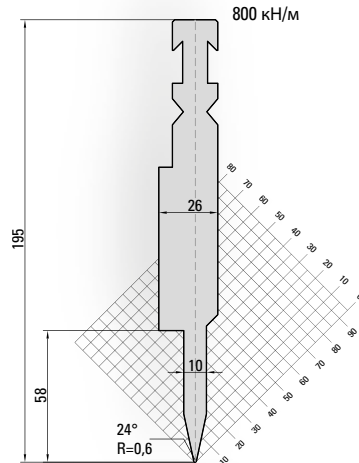
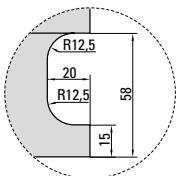

### 14.912 24ч

500 мм	524,- €	14,0 кг
300 мм	376,- €	8,4 кг
200 мм	252,- €	5,6 кг
100 мм	128,- €	2,8 кг
550 мм секционный	1.018,- €	15,4 кг

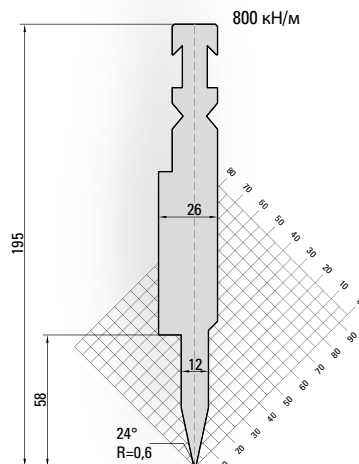
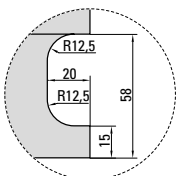

### 25.992 24ч

500 мм	444,- €	21,5 кг
300 мм	326,- €	12,9 кг
200 мм	232,- €	8,6 кг
100 мм	138,- €	4,3 кг
550 мм секционный	758,- €	23,6 кг

Макс. толщина материала 1,2 мм  
R<sub>m</sub> = 400 Н/мм<sup>2</sup>

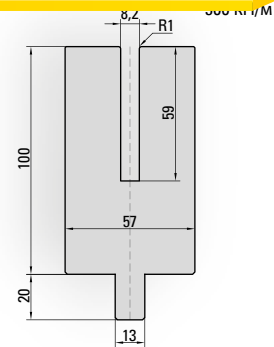

### 25.994 24ч

500 мм	444,- €	21,0 кг
300 мм	326,- €	12,6 кг
200 мм	232,- €	8,4 кг
100 мм	138,- €	4,2 кг
550 мм секционный	758,- €	23,1 кг

Макс. толщина материала 1,8 мм  
R<sub>m</sub> = 400 Н/мм<sup>2</sup>

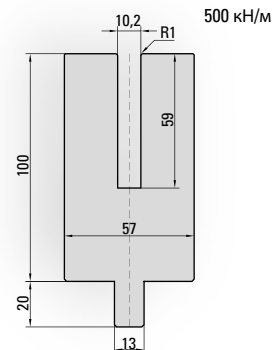

### 25.995 24ч

500 мм	444,- €	20,5 кг
300 мм	326,- €	12,3 кг
200 мм	232,- €	8,2 кг
100 мм	138,- €	4,1 кг
550 мм секционный	758,- €	22,6 кг

Макс. толщина материала 2,5 мм  
R<sub>m</sub> = 400 Н/мм<sup>2</sup>

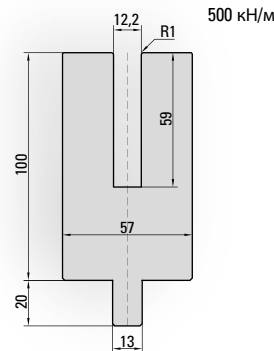

## ВИДЕО

УКВ-Пуансоны/верхние инструменты и матрицы для плющения



### ПРИМЕР УСТАНОВКИ

